

INTERIOR AND OUTDOOR DESIGN  
ENJOY LIFETIME SOLUTIONS

INOUSIC  IC

## Terrassen- und Sichtschutzsysteme aus Twinson

**TWINSON**

MEMBER OF THE DECEUNINCK GROUP





**IHRE TERRASSE  
IHR ZUHAUSE**

# Weil wir uns der Verantwortung bewusst sind...

Natürlich soll sie wirken, sich harmonisch ins Gesamtbild fügen, eine angenehme Wärme ausstrahlen – eine Terrasse kann einen Garten zum perfekten Rückzugsort machen, zum Lieblingssort für schöne Stunden.

Dass dabei der Optik der Terrassendielen das Hauptaugenmerk gilt, versteht sich von selbst. Denn nur wirklich schöne Dinge können eine wohlige Atmosphäre verbreiten. Unsere Terrassendielen aus dem patentierten Holz-Kunststoffverbundmaterial Twinson können aber nicht nur „schön“ – sie sind außerdem ressourcenschonend, umweltfreundlich, extrem langlebig und hochwertig:

Produktion ausschließlich in Europa, eine Langzeitgarantie bis zu 25 Jahre, 100%ige Recyclbarkeit, Rücknahme durch den Hersteller – als einer der führenden Anbieter in Europa setzen wir auch in punkto Qualität und Umweltorientierung Standards.

Das verwendete Holz stammt bei Produkten aus Twinson aus Wäldern, die PEFC zertifiziert sind. Dieser weltweite „Wald-TÜV“ ist ein transparentes und unabhängiges System zur Sicherstellung einer nachhaltigen Waldbewirtschaftung ([www.pefc.de](http://www.pefc.de)). Der Kunststoff in Twinson ist ausschließlich hochwertiges Hart-PVC und kommt daher komplett ohne Weichmacher aus.

Twinson-Terrassendielen – ein durchdachtes System, das als Biowerkstoff eine echte Alternative zu Tropen-Harthölzern darstellt.

## Inhalt

Holz-Kunststoffverbundmaterial Twinson . . . . .	.04 / 05
Terrassensystem Terrace Massive . . . . .	.06 / 07
Terrassensystem Terrace Massive Pro . . . . .	.08 / 09
Terrassensystem Terrace . . . . .	.10 / 11
Montage . . . . .	.12 / 13
Zubehör . . . . .	.14 / 15
Tipps zur Reinigung und Pflege. . . . .	.16 / 17
Sichtschutzsystem. . . . .	.18 / 19







**TWINSON – DAS BESTE  
AUS ZWEI WELTEN**



# Twinson – Die perfekte Verbindung aus Technologie und Natur

Twinson besteht aus Holz und PVC und vereint die Vorteile beider Materialien in einem innovativen Werkstoff: das natürliche Aussehen und warme Gefühl von Holz und die Strapazierfähigkeit und Langlebigkeit von PVC. Das Material splittert und fault nicht und ist gegen UV-Strahlen sowie Insekten beständig. Die feine Oberfläche bleibt trotz Witterungseinflüssen jahrelang erhalten – lästiges und aufwändiges Streichen und Ölen ist überflüssig, der Pflegeaufwand äußerst gering.

Kinder können auf Terrassendielen aus Twinson ungefährdet spielen – so bescheinigt das unabhängige Entwicklungs- und Prüflabor Holztechnologie (EPH), dass unser Material im Sinne der EN 71-3 schadstofffrei und damit zur unbedenklichen Herstellung von Spielzeug geeignet ist.

Für ein natürliches Erscheinungsbild und ein hohes Maß an Sicherheit und Komfort sorgt die gebürstete Oberfläche mit Riffelungen. Selbst bei Nässe sind die Terrassendielen sehr rutschfest und erfüllen so hohe Sicherheitsstandards. Terrassendielen aus Twinson gibt es in drei verschiedenen Produktvarianten mit verschiedenen Oberflächen und bis zu sechs natürlichen Farben.

Willkommen in der Welt von Twinson, einer Welt, in der sich Natur und Technologie harmonisch zusammenfügen.



## Twinson / Ein einzigartiger Werkstoff, der alle Vorteile von Holz und PVC vereint

- + Natürliches Aussehen
- + Splitter- und spaltfrei
- + Beständig gegen Insekten
- + Pflegeleicht – kein Streichen erforderlich
- + Robust
- + Sehr rutschfest, auch bei Nässe
- + Langlebig – bis zu 25 Jahre Garantie
- + Umweltfreundlich (zu 100% wiederverwertbar)
- + Zinn-Cadmium-frei / bleifrei
- + PEFC zertifiziert
- + Spielzeugtauglich

A young child is sitting on a modern wooden deck, looking down at something in their hands. The deck is made of wide, greyish-brown wooden planks. In the background, there is a white railing and a building with horizontal slats. To the right, there are some toys, including a small blue and yellow toy car and a large, light-colored rope chair.

# GESTALTUNG OHNE GRENZEN

## Terrace Massive

Das System Terrace Massive bietet Ihnen ein Höchstmaß an Flexibilität, denn die Massivdielen besitzt keine Hohlkammern. Der Vorteil: Die Dielen aus Twinson lassen sich ebenso leicht und präzise zuschneiden wie Vollholz, sind aber weitaus widerstandsfähiger, langlebiger und pflegeleichter.

Von geradlinigem Design bis hin zu verspielten geometrischen Formen, rund geschnittene Kanten, Pool- und Beetumrandungen, Gartenwege, organische Formen – alles ist passgenau und einfach realisierbar. Dazu wurde ein spezieller, drehbarer Clip entwickelt, der die Montage der Dielen auch ohne rechten Winkel zur Unterkonstruktion ermöglicht.

Da die Dielen komplett durchgefärbt sind, hat die Schnittkante dabei stets die gleiche schöne Farbe wie die Oberfläche, ein Abschlussprofil ist überflüssig. Und das Beste: Die Dielen sind beidseitig einsetzbar – eine Seite ist fein geriffelt, die andere glatt strukturiert. Damit bleibt Ihnen selbst bei der Oberfläche noch der individuelle letzte Schliff...





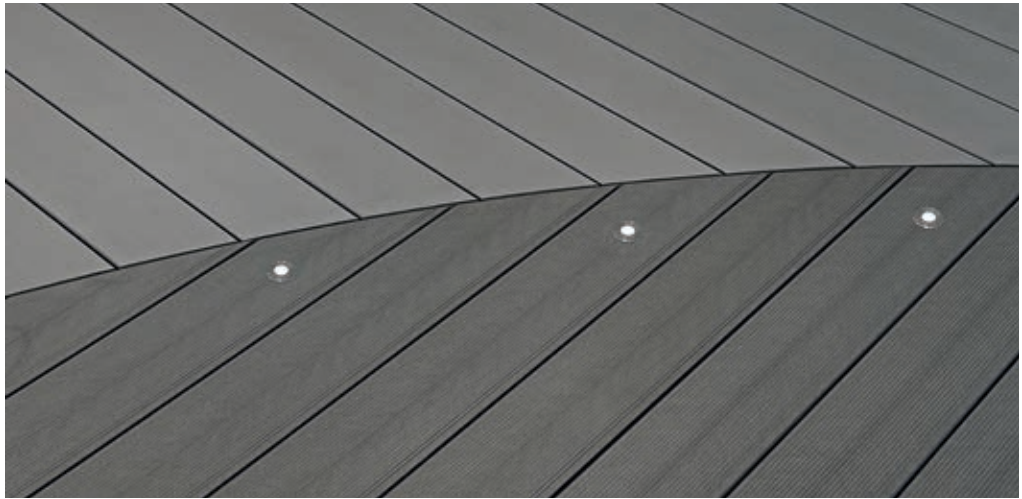

Terrace Massive ist Ihre Diele, wenn Sie für die Gestaltung Ihrer Pool- oder Beetumrandungen, Ihrer Gartenwege oder Ihrer ausfallen geschnittenen Terrasse nach einem widerstandsfähigen, langlebigen und pflegeleichten Produkt suchen, das sich so leicht und präzise zuschneiden lässt wie Holz.

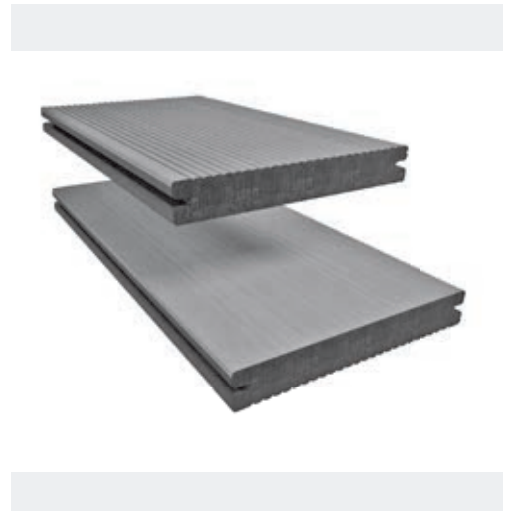

## Die Kompakt-Diele – ideal für geschwungene Formen

- + Oberfläche in natürlicher Holzoptik und -haptik
- + Zwei verschiedene Oberflächen: fein geriffelt / glatt strukturiert
- + Breite 140 mm (Nutzbreite 144,5 mm), Höhe 20 mm
- + Geringer Fugenabstand von nur 4,5 mm
- + Geringe Gesamtaufbauhöhe (ab 36 mm)
- + Abschlussprofil nicht zwingend erforderlich

- + Die Längenausdehnung beträgt nur 2 mm pro Meter (= 50 % geringer als bei Standardprodukten)
- + Sehr rutschfest (R 12)
- + Brandwiderstandsfähigkeit Klasse B<sub>fl</sub> s1 (= B1)
- + Widerstandsfähig gegen Flugfeuer und strahlende Wärme Klasse B<sub>roof</sub> (t1)
- + Stark belastbar bis 1.400 kg/m<sup>2</sup> Flächenbelastung

509



Flussteingrau

510



Schiefergrau

502

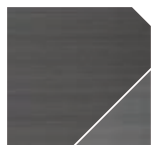

Süßholzschwarz

522



Walnussbraun

503



Haselnussbraun

504



Baumrindenbraun





# UNVERGÄNGLICH SCHÖN

## Terrace Massive Pro

Unsere Terrassen aus dem patentierten Holz-Kunststoffverbundwerkstoff Twinson überzeugen als umweltfreundliche und pflegeleichte Alternative zu Dielen aus Holz.

Doch trotz aller Robustheit brauchen auch WPC-Terrassen Pflege. Dass sich diese soweit wie möglich in Grenzen hält, dafür sorgt bei Terrace Massive Pro eine zusätzlich aufgebraute Polymerbeschichtung: Sie macht die Oberfläche extrem unempfindlich gegen Flecken, sehr kratzfest und damit absolut pflegeleicht. So ist die Reinigung besonders einfach und die Ausdehnung des Materials äußerst gering.

Wenn Sie trotz hoher Beanspruchung auf edle Holzoptik bei Ihren Terrassendielen nicht verzichten möchten – dann ist Terrace Massive Pro Ihre Wahl: Die Dielen mit authentischer Hartholz-Prägung sind ideal für alle Terrassen und Balkone, insbesondere für überdachte Flächen und Wintergärten.







Terrace Massive Pro ist Ihre Diele, wenn Sie für die Gestaltung Ihrer (halb)überdachten Terrasse, Ihres Balkons oder Wintergartens nach einer äußerst fleckenunempfindlichen Diele in edler Holzoptik suchen, die Ihnen nicht nur 10 Jahre Garantie auf Farben und Flecken bietet, sondern auch lebenslange Freude am Design.



## Die extrem unempfindliche Diele mit 360° Kunststoffmantel

- + Massivdiele mit harter Kunststoff-Oberfläche für hohe Beanspruchungen
- + Edle Holzoptik durch authentische Holzprägung auf einer Seite
- + Absolut pflegeleicht, sehr kratzfest und unempfindlich gegen Flecken durch Schutzschicht
- + Breite 140 mm (Nutzbreite 144,5 mm), Höhe 20 mm
- + Rundungen sind ganz einfach zu schneiden
- + Zwei verschiedene Oberflächen: strukturiert in Holzoptik und geriffelt
- + Geringer Fugenabstand von nur 4,5 mm
- + Geringe Gesamtaufbauhöhe (ab 36 mm)
- + Abschlussprofil nicht zwingend erforderlich
- + Sehr rutschfest: R10 auf der geriffelten Seite / R11 auf der Seite mit Holzoptik

286



Steingrau

288



Naturstein

271



Eiche antikbraun

270



Eiche rauchgrau





# HARMONIE IM GARTEN

## Terrace

Unser Klassiker: Terrace. Auch hier garantiert der patentierte Holz-Kunststoffverbundwerkstoff Twinson höchste Standards in Bezug auf Komfort, Pflegeleichtigkeit und Haltbarkeit. Die Hohlkammer-Dielen sind äußerst rutschfest sowie splitter- und spaltfrei. Bis zu 25 Jahre Garantie sorgen für lange Freude an Ihren Außenanlagen.

Mit sechs schönen Naturfarben, die über viele Jahre hinweg ihre Attraktivität behalten, und zwei verschiedenen Oberflächenstrukturen sind Ihnen mit Terrace bei der Gestaltung von Terrasse und Garten keinerlei gestalterische Grenzen gesetzt. Die wunderschöne Holzoptik und -haptik der Terrace-Dielen bringt darüber hinaus Harmonie, Atmosphäre und Individualität in Ihren Außenbereich.

Langlebig, pflegeleicht und attraktiv – Terrace ist die ideale Lösung für Gartenwege, Innenhöfe und Terrassen.







Terrace ist Ihre Diele, wenn Sie für die Gestaltung Ihres Außenbereichs nach einer kosteneffizienten, äußerst langlebigen Diele mit natürlicher Holzoptik und -haptik suchen, die mit 12 Varianten alle ihre individuellen Vorstellungen umsetzen kann.



## Die klassische Diele für alle Anwendungen rund um Garten und Haus

- + Oberfläche in natürlicher Holzoptik und -haptik
- + Zwei verschiedene Oberflächen: grobe und feine Riffelung
- + Breite 140 mm (Nutzbreite 145 mm), Höhe 28 mm
- + Abschluss mit Abschlussprofil bzw. Endkappe aus Twinson oder mit Aluminiumprofil

- + Geringer Fugenabstand von nur 5 mm
- + Sehr rutschfest (R 12)
- + Brandwiderstandsfähigkeit Terrace Klasse  $B_{fl} s1$  (=B1)
- + Stark belastbar: bis 1.400 kg/m<sup>2</sup> Flächenbelastung





# MONTAGE: EINFACH & SCHNELL



## Wenig Aufwand für großen Auftritt

Unser Komplettsystem besteht aus standardisierten Einzelteilen, ist jedoch flexibel genug, um eine Lösung für unterschiedlichste Anforderungen und außergewöhnlichste Formen zu bieten. Verschiedene Unterkonstruktionen liefern dabei für jede Gegebenheit die passende Lösung – ob für feste Untergründe, für feste unebene Untergründe oder zur schwimmenden Verlegung mit Rahmenbauweise.

Dabei ist die Montage mit unserem innovativen, unsichtbaren Clipsystem einfach, das dabei entstehende Fugenbild äußerst gering und die Herstellerverarbeitungsvorschriften ganz unkompliziert und bildlich dargestellt. Zubehör wie nahtlos integrierbare LED-Spots können optische Highlights setzen. Neben der hochwertigen, natürlichen Optik der Dielen ist es dieses „Rundum-Sorglos-Paket“, das Sie überzeugen wird.



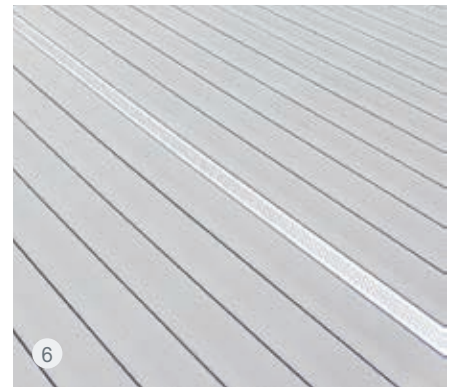
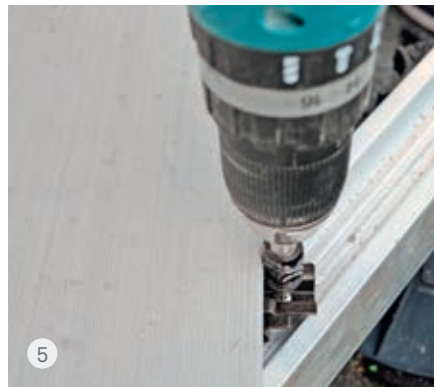
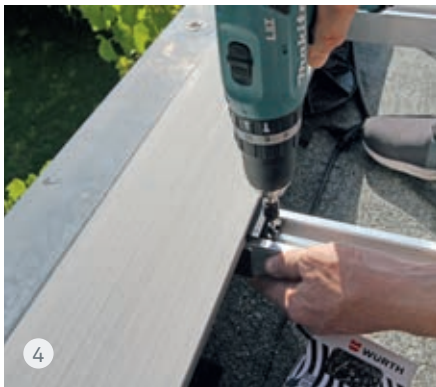

Geringe Aufbauhöhen ab 36 mm prädestinieren unsere Terrassensysteme für die Sanierung von Balkonen oder Terrassen. Selbst schwimmende Konstruktionen, z. B. bei Dachterrassen, sind bereits ab einer Gesamtaufbauhöhe von 70 mm realisierbar.

## Praxistipp: Schwimmende Verlegung

1. Die Aluprofile, die als Auflage für die Dielen dienen, werden bei hohen Aufbauten auf regelmäßig platzierte, höhenverstellbare Drehfüße gelegt. Ein zusätzliches Verschrauben der Profile ist nicht nötig. 2. Höhenunterschiede können spielend durch den Einsatz von Drehfüßen ausgeglichen werden. Unter jedem Drehfuß sorgen Gummipads für den nötigen Schutz des Untergrundes (z. B. bei Dachterrassen).

Im nächsten Schritt werden die Querträger für die Unterkonstruktion zugeschnitten und die Terrassendielen auf die gewünschte Länge gekürzt. 3. Das Verbinden der Längs- und Querprofile erfolgt mit Hilfe der mitgelieferten Eckverbinder – selbstschneidende, rostfreie Edelstahlschrauben sind im Lieferumfang enthalten und erleichtern den Zusammenbau des Rahmens.

4. Nach Fertigstellung der Aluminium-Unterkonstruktion geht es an die Montage der Dielen. Das Startprofil, das einen sauberen Anfang und einen schönen Abschluss bei der Terrasse gewährleistet, wird mit der Unterkonstruktion verschraubt oder verklebt. Die Fixierung der Dielen erfolgt mit den entsprechenden Montageclips. Nach dem Einclipsen in die Unterkonstruktion werden die Clips der ersten Diele – wie auch die jeder sechsten Diele – mit der Unterkonstruktion verschraubt. Bei allen anderen Clips reicht das Verschrauben in der Mitte jeder Diele und an den beiden Enden. 5. Eine nicht-rechtwinklige Verlegung stellt dank der speziellen, drehbaren Clips beim Anbringen der Dielen kein Problem dar.

6. Das Einsetzen von Lüftungselementen (zur Reduzierung von Feuchtigkeit), die Anbringung von Randprofilen aus Aluminium oder die 7. Integration von wetterfesten LED-Spots funktioniert genauso unproblematisch wie das Anbringen der Unterkonstruktion und das Verlegen der Dielen.



# Das passende Zubehör – für alle Systeme

Das Wichtigste an einer Terrasse, an der Sie lange Freude haben möchten, ist die Unterkonstruktion. Sie ist für die Stabilität und den Schutz vor Feuchtigkeit verantwortlich. Mit unserem umfangreichem Zubehör schaffen Sie sich eine Unterkonstruktion, die es mit jedem Untergrund aufnimmt. Lüftungsprofile und ein Beleuchtungssystem runden unser Angebot ab.

## Unterkonstruktionen – für jede Gegebenheit gewappnet

Ob auf festem Untergrund, unebenem festen Untergrund oder zur schwimmenden Verlegung – dank vier verschiedener Unterkonstruktionen aus Aluminium oder Twinson können Inoutic Terrassendielen überall verlegt werden.



Art.-Nr. 9524  
„Die Große“, zur schwimmenden Verlegung  
50 x 80 mm



Art.-Nr. 9522  
„Die Mittlere“, zur Verlegung auf unebenem, festem Untergrund und zur schwimmenden Verlegung  
50 x 50 mm



Art.-Nr. 9523  
„Die Kleine“, zur Verlegung auf festem Untergrund  
50 x 16 mm



Art.-Nr. 9552  
Twinson Trägerprofil zur Verlegung auf festem Untergrund  
48 x 35 mm

## Montageclips – unsichtbar, schnell & einfach

Montageclips machen die Verlegung Ihrer neuen Terrasse zu einem Kinderspiel: Unkompliziert in der Anwendung, in zwei Ausführungen (Metall oder hochwertiger Kunststoff) erhältlich und vollkommen unsichtbar im Endprodukt, Ihrer fertigen Terrasse.



Art.-Nr. 9469  
**Montageclip für Terrace Massive und Terrace Massive Pro** passend für alle Alu-Trägerprofile



Art.-Nr. 9365/9467  
**Montageclip für Terrace Massive und Terrace Massive Pro** passend für alle Alu-Trägerprofile, drehbar, muss immer verschraubt werden

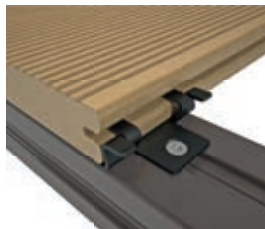

Art.-Nr. 9477  
**Montageclip für Terrace Massive und Terrace Massive Pro** passend für Twinson oder Holz-Trägerprofil



Art.-Nr. 9486  
**Montageclip für Terrace** passend für alle Alu-Trägerprofile



Art.-Nr. 9483  
**Montageclip für Terrace** passend für Twinson oder Holz-Trägerprofil

## Eckverbinder – für die schwimmende Montage

Die Eckverbinder kommen als Verbindungselemente bei der schwimmenden Montage für die Alu-Unterkonstruktionen „Die Mittlere“ und „Die Große“ zum Einsatz.



Eckverbinder V2A für „Die Große“ Art.-Nr. 9524



Eckverbinder V2A für „Die Mittlere“ Art.-Nr. 9522, teilbar



## Abschlussprofile – für das perfekte Finish

Die Abschlussprofile aus unserem Zubehörsortiment stellen das Tüpfelchen auf dem i für unsere Terrassensysteme dar. Erhältlich sind sie aus Twinson oder eloxiertem Aluminium.



Art.-Nr. 9556  
**Abschluss mit Twinson Abschlussprofil**  
(nur Terrace und Terrace Massive)



Art.-Nr. 9482  
**Abschluss mit Endkappe** (nur Terrace)



**F-Profil:** Art.-Nr. 9543/9363  
**L-Profil:** Art.-Nr. 9518  
Silber eloxiert



**F-Profil:** Art.-Nr. 9543/9363  
**L-Profil:** Art.-Nr. 9518  
Schwarz eloxiert



**F-Profil:** Art.-Nr. 9543/9363  
**L-Profil:** Art.-Nr. 9518  
Braun eloxiert

## Drehfüße – für die richtige Höhe

Die stufenlos justierbaren Drehfüße aus unserem Zubehörsortiment gleichen Höhenunterschiede im Untergrund von 35 mm bis zu 215 mm aus und lassen damit so ziemlich jede Unebenheit verschwinden.

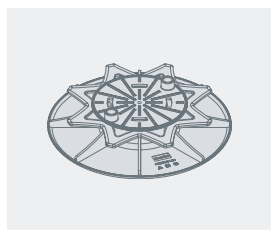

Art.-Nr. 9430  
**Höhenverstellbarer Drehfuß 35 – 55 mm**

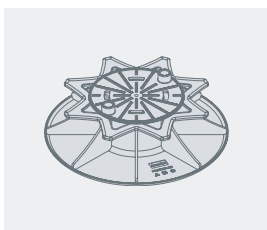

Art.-Nr. 9431  
**Höhenverstellbarer Drehfuß 55 – 215 mm**

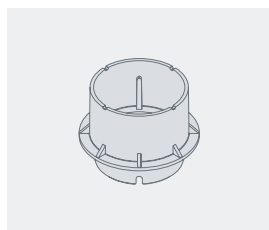

Art.-Nr. 9429  
**Adapter Drehfuß für**  
Art.-Nr. 9431 für Aufbauhöhen von 95 – 215 mm

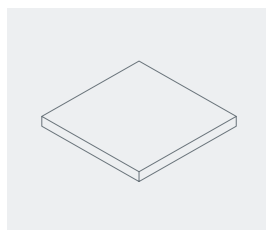

Art.-Nr. 9326  
**Gummipad-Unterlage**  
8 x 90 x 90 mm

## Lüftungsprofile – zur Reduzierung von Feuchtigkeit

Mit den Lüftungsprofilen wird die erforderliche Hinterlüftung bei Terrassen gewährleistet und die permanente Feuchtigkeit auf den Terrassenprofilen reduziert.



- + In drei Farben erhältlich: Silber, Schwarz und Braun
- + Zwei Profile entsprechen einer Dielenbreite
- + Die Installation der Profile erfolgt mit demselben Clip wie für die Terrassendielen
- + Für alle Terrassendielen erhältlich

## LED-Leuchtsysteme – als optische Highlights

Die Leuchten setzen warme, behagliche Lichtakzente in Gärten und Außenanlagen und verbreiten eine stimmungsvolle Atmosphäre. Mit einer Einbautiefe von nur 1 cm und der Wasserdichtigkeit bis 2 m Tiefe ist der Einsatz der Systeme sehr vielseitig.



- + Für Gartenwege, Treppenaufgänge, Poolumrandungen etc.
- + Verschiedene Kits erhältlich – u. a. auch mit speziellem Anschluss für die Schweiz
- + Warmweißes Licht der LED-Lichter
- + Sehr geringe Einbautiefe: 1 cm, Ø LED-Lichter: 47 mm
- + Stilvolle Edelstahlumrandung (flächenbündig mit Lichtkern – keine Schmutzablagerung möglich)
- + Max. 18 LED-Lichter pro Trafo möglich
- + IP68 (LEDs und Trafo sind bis 2 m Tiefe wasserdicht)
- + Anschluss-/Verbrauchswert: 0,25 Watt





# KINDERLEICHTE REINIGUNG

## **Pflege- und Reinigungshinweise**

Staub und Pollen, Getränke- und Essensflecken – Terrassen sind dauerhaft Schmutz ausgesetzt. Damit dieser keine Langzeit-Schäden verursacht, sollten Terrassendielen regelmäßig gereinigt und gepflegt werden, so dass sie ihre einladende Optik lange beibehalten.

Dies gilt auch für die Terrassen-Systeme aus unserem patentierten Holz-Kunststoffverbundmaterial Twinson. Obwohl Twinson ein äußerst pflegeleichter Werkstoff ist, benötigen auch diese Terrassendielen regelmäßig ein wenig Pflege. So stellen Sie mit sehr wenig Aufwand sicher, dass Sie auch noch in vielen Jahren Freude an Ihrer Terrasse haben.

Möchten Sie die Terrassenpflege jedoch soweit wie nur irgendwie möglich in Grenzen halten, dann entscheiden Sie sich am Besten gleich für Terrace Massive Pro mit Polymerbeschichtung: Denn pflegeleichter geht es nicht!





#### **Zu beachten bei gebürsteten Terrassendielen:**

Flecken, die kein Öl oder Fett enthalten – z. B. Wasserflecken – entfernen Sie am besten mit dem „Intensivreiniger“ aus unserem Zubehörsortiment. Für Öle, Lacke oder Silikone dagegen verwenden Sie unseren Spezialreiniger „Clean“. Und zur Imprägnierung von Flächen im Innenbereich gibt es unseren „Protector“. Mit ein klein wenig Pflege werden Sie jahrzehntelang Freude an ihren Terrassendielen aus Twinson haben. Versprochen!

## **Terrace und Terrace Massive**

### **Erstreinigung der Terrasse**

Gleich nach der Montage führen Sie bitte eine Grundreinigung durch. Sie benötigen dazu Wasser, eine Seifenlösung und eine weiche Bürste (keine Metallbürste!). Damit reinigen Sie die Fläche vor. Bewegen Sie die Bürste immer in Richtung der Dielen-Rillen. Anschließend reinigen Sie die Fläche mit einem Gartenschlauch oder mit einem Hochdruckreiniger ebenfalls in Richtung der Rillen.

### **Regelmäßige Pflege**

Wir empfehlen, die gesamte Fläche, insbesondere den überdachten Teil einer Fläche (Terrasse oder Balkon) regelmäßig zu spülen – mindestens 2x im Jahr nach dem Winter und im Herbst. Eventuelle Farbunterschiede aufgrund geringer Bewitterung passen sich nach einiger Zeit wieder an. Wie lange dies insgesamt dauert, kann nicht vorausgesagt werden. Zu viele einzelne Komponenten (Bewässerung, Belüftung, Sonneneinstrahlung, Regenfälle, allgemeiner Staub in der Luft etc.) spielen hier eine Rolle.

### **Entfernung von Wasserflecken**

Im Übergangsbereich von bewitterten bzw. teilweise überdachten Terrassenflächen können Wasserflecken entstehen. Die Ursache hierfür ist Lignin, ein natürlicher Inhaltsstoff von Holz, der durch Regen ausgewaschen wird. Diese Flecken lassen sich normalerweise mit viel klarem, warmen Wasser und haushaltsüblichen Reinigungsgeräten entfernen. Es steht ebenfalls ein spezielles Pflegemittel von Inoutic hierfür zur Verfügung.

## **Terrace Massive Pro**

Bei unserer ummantelten Diele Terrace Massive Pro ist die Reinigung noch leichter: Eine Grundreinigung zweimal jährlich mit klarem Wasser oder einer milden Seifenlauge und einer weichen Bürste reicht hier vollkommen aus. Vermeiden Sie scheuernde und acetonhaltige Reinigungsmittel und übermäßiges Bürsten, was zu einer glänzenden Oberfläche führen würde. Flecken durch Ketchup oder Ähnliches sollten innerhalb von 24 Stunden entfernt werden. Verwenden Sie hierfür auch Wasser oder eine milde Seifenlauge.





# RUNDUM WOHLFÜHLEN

## Sichtschutz für Terrasse und Garten

Dem Garten kommt als „verlängertes Wohnzimmer“ eine wichtige Bedeutung in Ihrem Zuhause zu. Gerade im Außenbereich sind geschützte Räume ein ausschlaggebendes Kriterium, um sich rundum wohlfühlen zu können. Sichtschutzsysteme können hier kleine Wunder vollbringen: Sie schirmen Ihre Terrasse vor Wind, Lärm und unerwünschten Blicken ab...

Sichtschutzsysteme aus Twinson sind ein optisch ansprechender Rundumschutz für Ihre Außenbereiche. Dank zwei unterschiedlichen Aufbauhöhen und verschiedenen Designs und Farben fügen sich die Systeme harmonisch in jede Umgebung ein – und passen optisch hervorragend zu den Terrassensystemen aus Twinson. Sie überzeugen außerdem durch eine stabile Konstruktion, Pflegeleichtigkeit, eine einfache Montage und flexible Einsatzmöglichkeiten.







Sichtschutzsysteme aus Twinson sind an Flexibilität kaum zu übertreffen, da sie sich praktisch jeder Bausituation anpassen: Der stufenlos einstellbare Radius für Eckverbindungen von 0° bis 180° macht's möglich. Zudem passen sie optisch perfekt zu den Twinson Terrassensystemen – ein harmonisches Gesamtbild ist das Ergebnis.

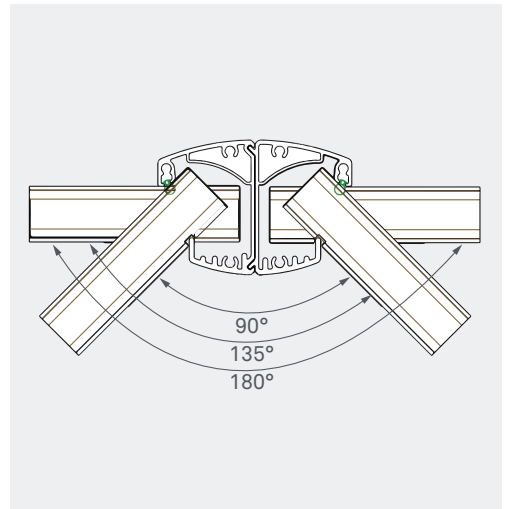

## Für ein behagliches und sicheres Zuhause

- + Dielen aus dem Terrassensystem Terrace als Füllelemente verwendbar
- + Zwei verschiedene Pfostenlängen mit einer sichtbaren Höhe von entweder 1,15 m oder 1,84 m
- + Silber oder Schwarz eloxierte Aluminiumpfosten
- + Aluminiumpfosten, Start-/Endprofile und Endkappen mit 20µ-Oxidschicht (Einsatz in Küsten- und Meeresgebieten)
- + Geeignet für Windstärken bis zu 100 km/h (NF EN 1991-1-4/AN)
- + Die Start-/Endpfosten sind problemlos an Außenwänden zu befestigen. Diese erhalten Sie, indem Sie die zwei Teile des Mittelpfostens auseinander ziehen.
- + Einfacher Anschluss an Außenwände möglich
- + Niedrigeres System: Montage auf Betonsockel; höheres System: Verankerung in Beton oder Montage auf Betonsockel mittels speziellem Fuß Art.-Nr. 9272 und Art.-Nr. 9273.





## www.inoutic.de

Die Inoutic / Deceuninck GmbH ist ein Tochterunternehmen der belgischen Deceunick-Gruppe, die mit Niederlassungen in 91 Ländern über ein globales Netzwerk in der Kunststoffverarbeitung verfügt. Der Weltkonzern steht für Lösungen aus hochwertigen PVC-Systemen für Fenster und Türen, Fassaden- und Dachverkleidungen, Innenraum- und Gartengestaltung. Unter dem Dach des starken Mutterkonzerns und mit über 60 Jahren Erfahrung in der Branche konnte sich Inoutic zu einem der in Europa führenden Hersteller von Fensterprofilen aus Kunststoff entwickeln. Das Unternehmen deckt die gesamte Wertschöpfungskette ab – vom Entwurf über die Entwicklung bis hin zur Extrusion und Veredelung. Sein Anspruch ist es, das Innen und Außen von Gebäuden jeder Art mit technisch präzisen Produkten zu verbinden. Inoutic entwickelt Produkte, die Maßstäbe setzen – in Bezug auf Qualität, Funktion und Zuverlässigkeit.

Ihre Kommentare, Wünsche und Anregungen interessieren uns sehr. Schreiben Sie uns: [twinson@inoutic.de](mailto:twinson@inoutic.de)

IHR TERRASSEN FACHBETRIEB

83468 (V8) INOUTIC 7.0 01/17 PA

Inoutic / Deceuninck GmbH Bayerwaldstraße 18 / 94327 Bogen / Germany  
P +49 (0)9422 821-108 / F +49 (0)9422 821-129 / [twinson@inoutic.de](mailto:twinson@inoutic.de) / [www.inoutic.de](http://www.inoutic.de)